

SPCTOOLING
ESCOMATIC SPECIALIST

CATALOGUE

OUTILLAGE

2025

SPC Tooling Sàrl
Route de Boudry 22A
Box 68
CH-2016 Cortaillod
Tel. +41 32 841 44 00

www.spc-tooling.ch

info@spc-tooling.ch

En cas de commande, et pour éviter toutes erreurs de fabrication, veuillez préciser:

- Le numéro d'article

Disques d'avance:

- En bronze (fileté)
- En acier (standard)
- En fonte (sur demande)
- Sablé (sur demande)

Canon de guidage D2:

- Possibilité d'avoir des canons réglables

Pinces et contre pinces:

- le diamètre de serrage.
- La longueur de serrage pour contre pince si pas standard.
- le diamètre de passage ainsi que la longueur de serrage pour les grandes ouvertures.
- Contre pinces à nez et contre pinces spéciales (fournir dessin ou dessin de la pièce).
- Possibilité de fabriquer la plus part des contre pinces en métal dur.

Redressage:

- Possibilité d'avoir des ébauches de canons en plastique (à percer vous-même selon diamètre).

Burins D2 - D6 - NM:

- Conception et fabrication (fournir dessin de burins ou dessin de la pièce à usiner).
- Divers traitements disponibles selon matière à usiner

Cames:

- Calcul de cames pour machines D2- D4 - D5 - D6 (fournir dessin de la pièce).
- Fabrication de cames en fonte ou en acier avec et sans trempe.
- Fourniture d'outillage complet y compris mèches , fraises, filières, molettes, etc...

Révisions:

- Mandrins D2 - D2H - D2-CNC - D6 - NM - RT - HW
- Revolver D4 - D5 - D6
- Quil - Avancement - Porte-outils

Pièces de rechanges:

- Sur demande

Disques d'avance

de \varnothing 0.20 à \varnothing 5.00 en "V" D2-P-1574-1

de \varnothing 0.20 à \varnothing 5.00 ronds D2-P-1574-4

Fileté D2-P-1574-6



Utilisation: D2 - D2 FLEX SPEED - D4 - D5

Canon de guidage D2

de \varnothing 0.20 à \varnothing 0.50 D2-P-M24

de \varnothing 0.51 à \varnothing 1.00 D2-P-M25

de \varnothing 1.01 à \varnothing 5.00 D2-P-M26



Lg. 110.00

Utilisation: D2 - D2 FLEX SPEED - D4 - D5

Canon de guidage D2-CNC

de \varnothing 0.20 à \varnothing 0.50 D2-P-M24-1

de \varnothing 0.51 à \varnothing 1.00 D2-P-M25-1

de \varnothing 1.01 à \varnothing 3.50 D2-P-M26-4

de \varnothing 3.51 à \varnothing 5.00 D2-P-M26-3



Lg. 116.00

Utilisation: D2-CNC - D5-CNC

Contre pince D2 standard

de \varnothing 0.50 à \varnothing 1.00 D2-P-1588

de \varnothing 0.50 à \varnothing 1.00 en MD D2-P-1588-1

de \varnothing 1.01 à \varnothing 2.50 D2-P-1589

de \varnothing 1.01 à \varnothing 2.50 en MD D2-P-1589-1

Se monte avec:

- Porte pince D2-O-M151
- Douille conique D2-O-1629-1

de \varnothing 2.51 à \varnothing 4.00 D2-P-1590

de \varnothing 2.51 à \varnothing 4.00 en MD D2-P-1590-1

Se monte avec:

- Porte pince D2-O-M151
- Douille conique D2-O-1629-2

de \varnothing 4.01 à \varnothing 5.00 D2-P-1896

Se monte avec:

- Porte pince D2-O-M153
- Douille conique D2-O-1629-2



Utilisation: D2 - D2 FLEX SPEED - D2-CNC

Contre pince D2 avec tube intérieur

de \varnothing 0.20 à \varnothing 0.50	D2-P-1591-2
de \varnothing 0.51 à \varnothing 1.50	D2-P-1591-1
de \varnothing 0.30 à \varnothing 1.00 en MD	D2-P-1591-4
de \varnothing 1.01 à \varnothing 1.50 en MD	D2-P-1591-3
Se monte avec:	
• Porte pince	D2-O-M151
• Douille conique	D2-O-1629-1



Utilisation: D2 - D2 FLEX SPEED - D2-CNC

Contre pince D2 à grande ouverture

de \varnothing 0.30 à \varnothing 2.80	D2-P-1892-93
• Ouverture 0.70 max.	
Se monte avec:	
• Porte pince	D2-O-M154
• Douille conique	D2-X-1891



Lg. 28.00

de \varnothing 0.30 à \varnothing 4.00	D2-P-1892-1/93
• Ouverture 1.50 max.	
Se monte avec:	
• Porte pince	D2-O-1567
• Douille conique	D2-X-1891

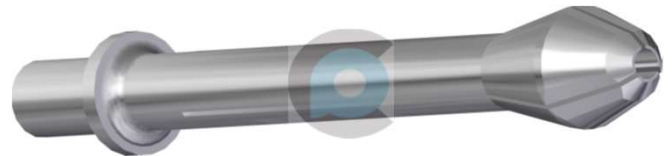

Lg. 48.00

Utilisation: D2 - D2 FLEX SPEED - D2-CNC

Canon pince D2 (sans serrage)

de \varnothing 0.50 à \varnothing 2.50	D2-P-1596
Se monte avec:	
• Porte pince	D2-O-M151
• Douille conique	D2-O-1629-1
de \varnothing 2.51 à \varnothing 5.00	D2-P-1597
Se monte avec:	
• Porte pince	D2-O-M151
• Douille conique	D2-O-1629-2



Utilisation: D2 - D2 FLEX SPEED - D2-CNC

Contre pince D4 pour extracteur

de \varnothing 0.25 à \varnothing 5.00	D4-P-2046-1
Se monte avec:	
• Extracteur fixe	D4-P-2104
ou	
• Extracteur mobile	D4-P-2109
• Ressort	D4-O-2108
• Bouchon	D4-O-2111

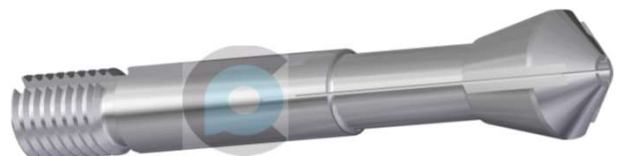

Utilisation: D2-PM - D4 - D5

Contre pince D4 pour passage à travers

de \varnothing 0.25 à \varnothing 3.00 D4-P-2046-2

Se monte avec:

- Tube intérieur D4-P-2467
- Tube de guidage D4-P-2113

de \varnothing 3.01 à \varnothing 5.00 D4-P-2046-2

- Sans tube
- Tube de guidage D4-P-2113

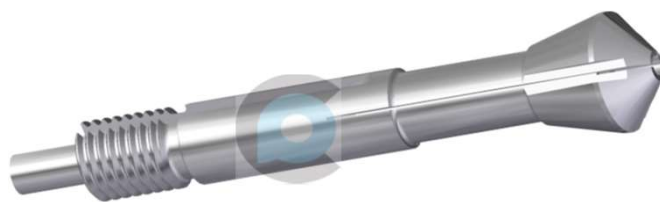

Utilisation: D2-PM - D4 - D5

Contre pince D4 à grande ouverture pour extracteur

de \varnothing 0.30 à \varnothing 4.00 D4-P-2565

Se monte avec:

- Porte pince D4-X-M206
- Extracteur fixe D4-P-2104
ou
- Extracteur mobile D4-P-2109
- Ressort D4-O-2108
- Bouchon D4-O-2111

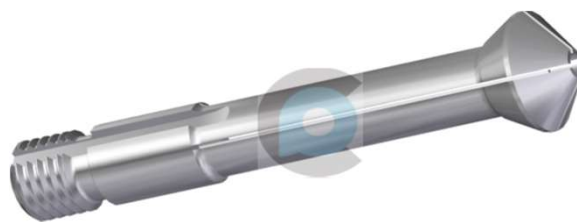

Utilisation: D2-PM - D4 - D5

Contre pince D4 à grande ouverture pour passage à travers

de \varnothing 0.30 à \varnothing 4.00 D4-P-2565-69

Se monte avec:

- Porte pince D4-X-M206
- Tube intérieur D4-P-2569
- Tube de guidage D4-P-2113
- Dès \varnothing 3.00 sans tube

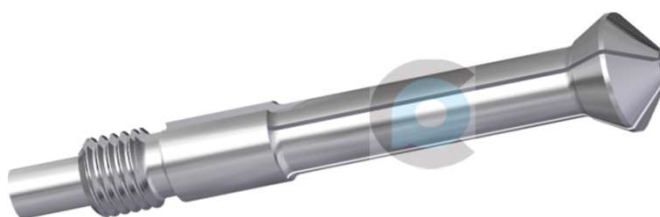

Utilisation: D2-PM - D4 - D5

Pince pour outil en bout D4

de \varnothing 0.50 à \varnothing 5.00 D4-P-2206



Utilisation: D4 - D5

Canon de sécurité

de \varnothing 0.30 à \varnothing 5.00 DAD-M2



Utilisation: D2 - D4 - D5

Pince fixe et avance D6

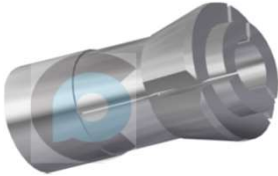
de \varnothing 0.30 à \varnothing 7.00	D6-12-663	
de \varnothing 2.00 à \varnothing 7.00 striée	D6-12-663-STR	
Utilisation: D6S - D6SR		
de \varnothing 6.35 à \varnothing 9.00	D6-12-4239	
• Pince fixe		
de \varnothing 6.35 à \varnothing 9.00	D6-12-4195	
• Pince d'avance		
Utilisation: D6S 9mm - D6SR 9mm		

Canon de guidage D6

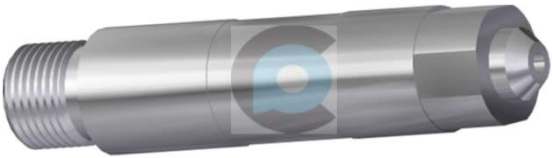
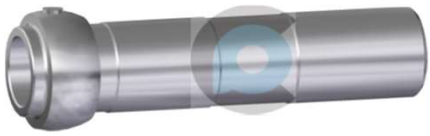
de \varnothing 0.30 à \varnothing 3.99	D6-12-M3	
de \varnothing 4.00 à \varnothing 5.49	D6-12-M4	
de \varnothing 5.50 à \varnothing 6.50	D6-12-M5	
de \varnothing 6.51 à \varnothing 7.10	D6-12-M6	
Utilisation: D6S - D6SR		
de \varnothing 6.35 à \varnothing 9.00	D6-12-M496	
Utilisation: D6S 9mm - D6SR 9mm		

Contre pince D6 pour extracteur

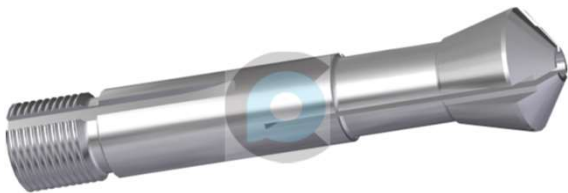
de \varnothing 0.30 à \varnothing 6.35	D6-12-1354	
de \varnothing 6.35 à \varnothing 9.00	D6-12-1354-2	
Se monte avec:		
• Extracteur fixe	D6-12-M143	
ou		
• Extracteur mobile	D6-12-1356	
• Ressort	D6-12-1357	
• Bouchon	D6-12-1355	
Utilisation: D6SR - D6SR 9mm		

Contre pince D6 pour passage à travers

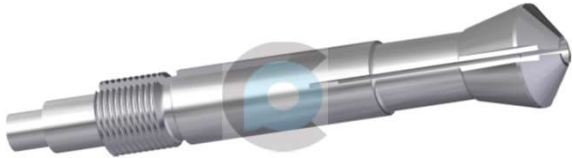
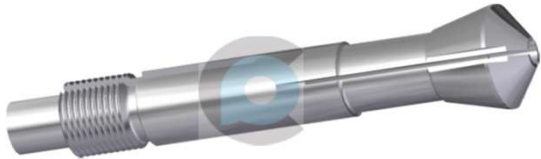
de \varnothing 0.30 à \varnothing 3.00	D6-12-475	
Se monte avec:		
• Tube intérieur	D6-12-1735	
• Tube de guidage	D6-12-1624	
de \varnothing 3.01 à \varnothing 6.35	D6-12-475-1	
Se monte avec:		
• Sans tube		
• Tube de guidage	D6-12-1624	

de \varnothing 3.00 à \varnothing 9.00	D6-12-475-3	
• Corps \varnothing 14.00		
de \varnothing 3.00 à \varnothing 9.00	D6-12-475-4	
• Corps \varnothing 12.00		
Utilisation: D6S - D6SR - D6 9mm		

Contre pince D6 à grande ouverture pour extracteur

de \varnothing 0.30 à \varnothing 5.00	D6-12-1700	
Se monte avec:		
• Extracteur fixe	D6-12-M143	
ou		
• Extracteur mobile	D6-12-1356	
• Ressort	D6-12-1357	
• Bouchon	D6-12-1355	
Utilisation: D6SR		

Contre pince D6 à grande ouverture pour passage à travers

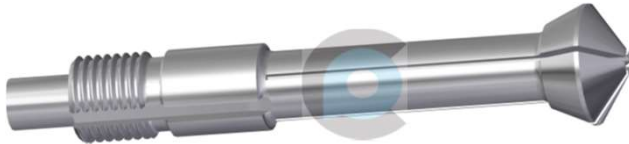
de \varnothing 0.30 à \varnothing 5.00	D6-12-1700	
Se monte avec:		
• Tube intérieur	D6-12-1735	
• Tube de guidage	D6-12-1624	
• Dès \varnothing 3.00 sans tube		
Utilisation: D6S - D6SR		

Pince pour outil en bout D6

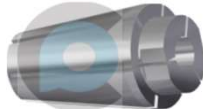
de \varnothing 0.50 à \varnothing 7.00	D6-12-1681	
Utilisation: D6SR - NM		

Pince d'avance New Mach

de \varnothing 1.50 à \varnothing 6.35	64-A1	
Utilisation: NM		

Pince réglable de contrôle matière New Mach

de \varnothing 0.50 à \varnothing 1.00	64-A3	
de \varnothing 1.00 à \varnothing 1.50		
de \varnothing 1.50 à \varnothing 2.00		
de \varnothing 2.00 à \varnothing 2.50		
de \varnothing 2.50 à \varnothing 3.00		
de \varnothing 3.00 à \varnothing 3.50		
de \varnothing 3.50 à \varnothing 4.00		
de \varnothing 4.00 à \varnothing 4.50		
de \varnothing 4.50 à \varnothing 5.00		
de \varnothing 5.00 à \varnothing 5.50		
de \varnothing 5.50 à \varnothing 6.00		
Utilisation: NM		

Canon de guidage **New Mach**

de \varnothing 0.50 à \varnothing 3.00 321-0172

de \varnothing 3.01 à \varnothing 6.50 321-0173

- Dès \varnothing 4.60 sans tube

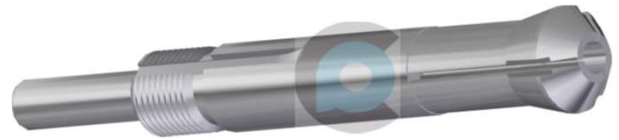

Utilisation: NM

Contre pince **New Mach** pour passage à travers

de \varnothing 0.30 à \varnothing 3.00 121-1481

Se monte avec:

- Tube intérieur

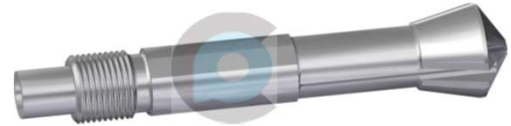

de \varnothing 3.01 à \varnothing 6.35 121-1481

Se monte avec:

- Sans tube

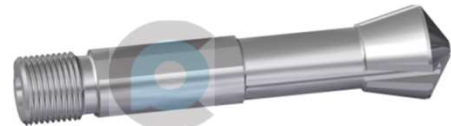

Utilisation: NM - D2-CNC - D5-CNC

Contre pince **New Mach** pour extracteur

de \varnothing 0.30 à \varnothing 6.35 121-1485

Se monte avec:

- Extracteur mobile 306-0276
- Ressort 63A-554
- Bouchon 306-0277



Utilisation: NM - D2-CNC - D5-CNC

Contre pince **New Mach** à nez pour extracteur

de \varnothing 0.30 à \varnothing 4.00 121-1482 ou 121-1485-1

Se monte avec:

- Extracteur mobile 306-0276
- Ressort 63A-554
- Bouchon 306-0277

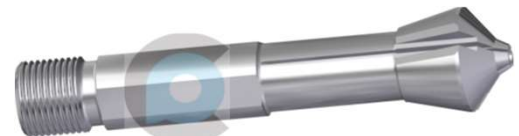

Utilisation: NM - D2-CNC - D5-CNC

Contre pince **New Mach** à grande ouverture pour extracteur

de \varnothing 0.30 à \varnothing 5.00 121-1483

Se monte avec:

- Extracteur mobile 306-0276
- Ressort 63A-554
- Bouchon 306-0277

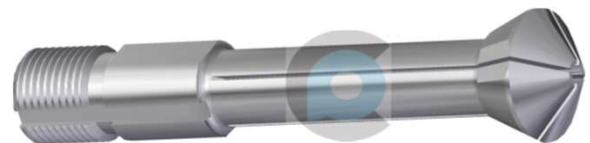

Utilisation: NM - D2-CNC - D5-CNC

Contre pince **New Mach** à grande ouverture pour passage à travers

de \varnothing 0.30 à \varnothing 5.00 121-1483

Se monte avec:

- Tube intérieur
- Dès \varnothing 3.00 sans tube

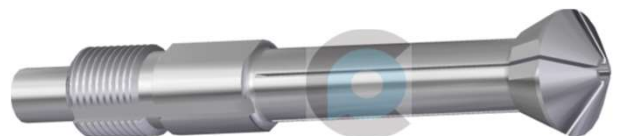

Utilisation: NM - D2-CNC - D5-CNC

Contre pince **New Mach** à grande ouverture avec double cône

de \varnothing 0.30 à \varnothing 5.00 321-1344

- Ouverture 1.50 max.

de \varnothing 0.30 à \varnothing 5.00 321-1344-2

- Ouverture 1.00 max.

Se monte avec:

- Tube intérieur
- Extracteur mobile 306-0276
- Ressort 63A-554
- Bouchon 306-0277



Utilisation: NM - D2-CNC - D5-CNC

Contre pince **New Mach** à nez à grande ouverture avec double cône

de \varnothing 0.30 à \varnothing 5.00 321-1344-1

- Ouverture 1.50 max.

de \varnothing 0.30 à \varnothing 5.00 321-1344-3

- Ouverture 1.00 max.

Se monte avec:

- Tube intérieur
- Extracteur mobile 306-0276
- Ressort 63A-554
- Bouchon 306-0277

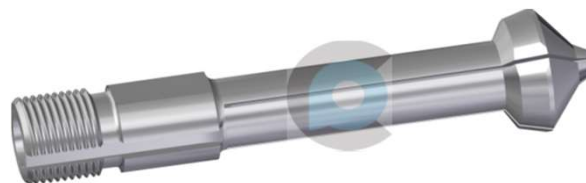

Utilisation: NM - D2-CNC - D5-CNC

Porte canon et canon rotatif **de redressage**

Porte canon D6-14-M280-A1-3

- Se vend uniquement par jeu complet

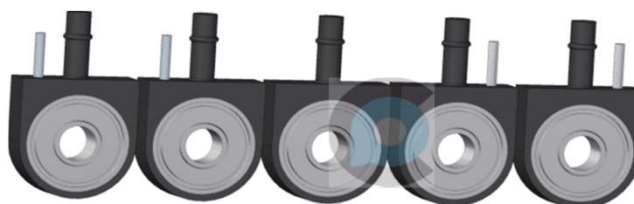

de \varnothing 0.20 à \varnothing 0.50 D6-14-2468-1

de \varnothing 0.51 à \varnothing 1.00 D6-14-2468-2

de \varnothing 1.01 à \varnothing 2.00 D6-14-2468-3

Profilé D6-14-2468

- Les canons se vendent également à la pièce

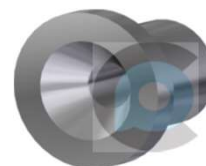

\varnothing corps 7.00

Utilisation: D2 - D4 - D5

Porte canon D6-14-M136-A1-3

- Se vend uniquement par jeu complet

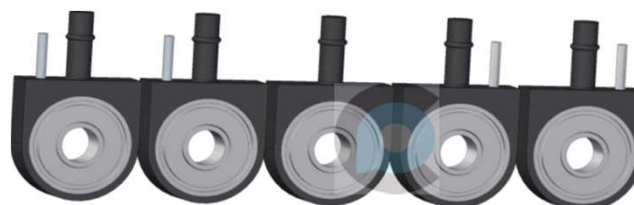

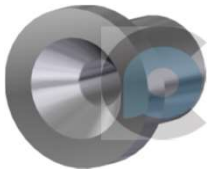
de \varnothing 0.20 à \varnothing 0.50	D6-14-1697-1	 <p>\varnothing corps 8.00</p>
de \varnothing 0.51 à \varnothing 1.00	D6-14-1697-2	
de \varnothing 1.01 à \varnothing 2.00	D6-14-1697-3	
de \varnothing 2.01 à \varnothing 3.00	D6-14-1697-4	
de \varnothing 3.01 à \varnothing 4.00	D6-14-1697-5	
de \varnothing 4.01 à \varnothing 5.00	D6-14-1697-6	
Profilé	D6-14-1697	
<ul style="list-style-type: none"> • Les canons se vendent également à la pièce 		

Utilisation: D2 - D4 - D5 - D6

Porte canon	D6-14-M104-A1-3	
<ul style="list-style-type: none"> • Se vend uniquement par jeu complet 		

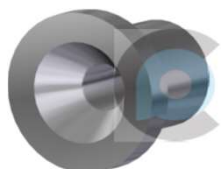
de \varnothing 3.01 à \varnothing 4.00	D6-14-1698-1	 <p>\varnothing corps 9.00</p>
de \varnothing 4.01 à \varnothing 5.00	D6-14-1698-2	
de \varnothing 6.01 à \varnothing 6.80	D6-14-1698-3	
de \varnothing 6.81 à \varnothing 7.00	D6-14-1698-4	
de \varnothing 5.01 à \varnothing 6.00	D6-14-1698-5	
Profilé	D6-14-1698	
<ul style="list-style-type: none"> • Les canons se vendent également à la pièce 		

Utilisation: D6

Porte touche et touche fixe de redressage

Porte touche	ARD-C-M22-A	
<ul style="list-style-type: none"> • Se vend à la pièce 		
de \varnothing 0.20 à \varnothing 0.50	ARD-G-6/1-2	
de \varnothing 0.51 à \varnothing 1.00	ARD-G-7/1-2	
de \varnothing 1.01 à \varnothing 2.00	ARD-G-8/1-2	
de \varnothing 2.01 à \varnothing 3.00	ARD-G-9/1-2	
de \varnothing 3.01 à \varnothing 4.00	ARD-G-10/1-2	
de \varnothing 4.01 à \varnothing 5.00	ARD-G-11/1-2	
de \varnothing 5.01 à \varnothing 6.00	ARD-G-12/1-2	
<ul style="list-style-type: none"> • Les canons se vendent également à la pièce 		

Utilisation: D2 - D4 - D5 - D6

Canon rotatif de redresseuse NM

de \varnothing 0.50 à \varnothing 1.00	121-1163
de \varnothing 1.01 à \varnothing 1.50	121-1995
de \varnothing 1.51 à \varnothing 2.00	121-1164
de \varnothing 2.01 à \varnothing 2.50	121-1996
de \varnothing 2.51 à \varnothing 3.00	121-1165
de \varnothing 3.01 à \varnothing 3.50	121-1997
de \varnothing 3.51 à \varnothing 4.00	121-1166
de \varnothing 4.01 à \varnothing 4.50	121-1998
de \varnothing 4.51 à \varnothing 5.00	121-1167
de \varnothing 5.01 à \varnothing 5.50	121-1999
de \varnothing 5.51 à \varnothing 6.00	121-1168
de \varnothing 6.01 à \varnothing 6.50	121-1960

- Les canons se vendent également à la pièce

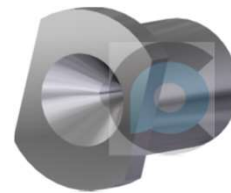

Utilisation: NM

Canon de sortie redresseuse

\varnothing 0.50	
\varnothing 0.70	
\varnothing 0.90	
\varnothing 1.20	
\varnothing 1.50	
\varnothing 1.80	ARD-G-1
\varnothing 2.20	
\varnothing 2.60	
\varnothing 3.30	
\varnothing 4.30	
\varnothing 5.30	

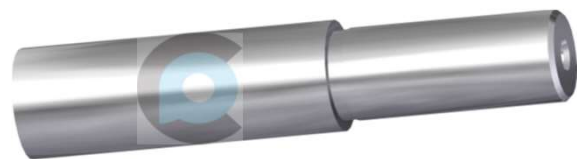

Utilisation: D2 - D4 - D5 - D6

Rouleaux hydrauliques de redresseuse D6

de \varnothing 5.00 à \varnothing 9.00	D6-3-M688-1
Profilé	D6-3-M688-2
• 12 pièces nécessaires	
de \varnothing 5.00 à \varnothing 9.00	D6-3-M689-1
Profilé	D6-3-M689-2
• 2 pièces nécessaires	
Canon de sécurité	D6-12-A290

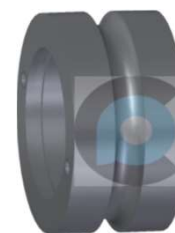
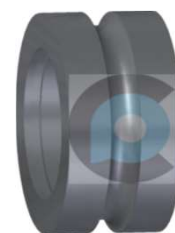

Utilisation: D6 9mm

Appareil d'avance AAD

Rapport 1:1 AAD-M2-1

- Longueur max 50.00 mm

Rapport 1:1.2 AAD-M2-2

- Longueur max 60.00 mm

Rapport 1:1.5 AAD-M2-3

- Longueur max 70.00 mm

Uniquement crémaillère et segment

Crémaillère rapport 1:1 AAD-10-1

Segment rapport 1:1 AAD-63

Crémaillère rapport 1:1.2 AAD-10-2

Segment rapport 1:1.2 AAD-62

Crémaillère rapport 1:1.5 AAD-10-3

Segment rapport 1:1.5 AAD-63-3



Utilisation: D2 - D4 - D5

Segment d'accouplement

Redressage 1 x 40° D2-X-M127

Redressage 1 x 65° D2-X-M126

Redressage 1 x 130° D2-X-M204

Redressage 2 x 40° D2-X-M375

Redressage 2 x 65° D2-X-M141

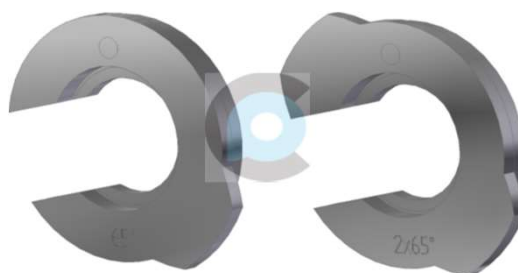

Utilisation: D2 - D4 - D5

Came plate pour redresseur ARD

Redressage 1 x 40° ARD-H-2

Redressage 1 x 65° ARD-A-83

Redressage 1 x 130° ARD-H-139

Redressage 2 x 40° ARD-H-134

Redressage 2 x 65° ARD-H-10

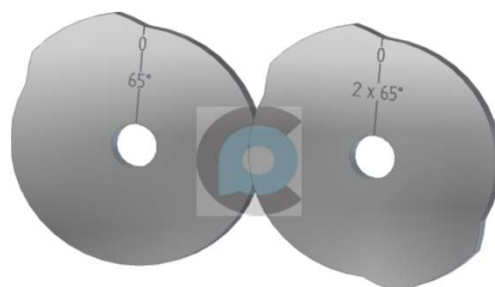

Utilisation: D2 - D4 - D5

Came cloche pour redresseur ARD

Redressage 1 x 40° ARD-H-3

Redressage 1 x 65° ARD-A-11

Redressage 1 x 130° ARD-H-140



Redressage 2 x 40° ARD-H-133

Redressage 2 x 65° ARD-H-9





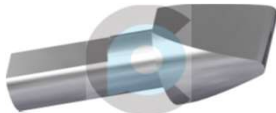
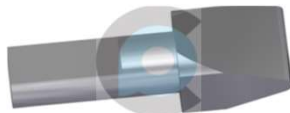
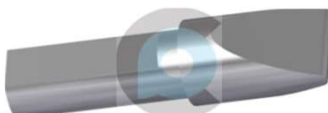
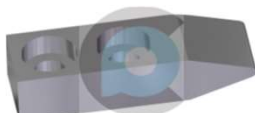

Utilisation: D2 - D4 - D5

Becs de cames

Levier des burins et AAD	D2-A-A42	
Appareil d'avance AAD	AAD-A2	
Tous les leviers D6	D6-14-A12	
Indexage revolver	D4-U-2240	
Indexage revolver	D4-U-2241	
Utilisation: D2 - D4 - D5 - D6		

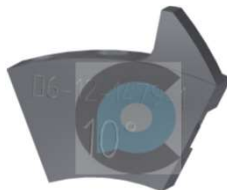
Segment

Segment 10°	D4-U-2088-1	
Segment 15°	D4-U-2088-2	
Segment 20°	D4-U-2088-3	
<ul style="list-style-type: none"> • Ouverture contre pince D2-PM-D4-D5 • Enclenchement revolver D4-D5-D6 		
Segment 10°	D4-U-2362-1	
Segment 15°	D4-U-2362-2	
Segment 20°	D4-U-2362-3	
<ul style="list-style-type: none"> • Fermeture contre pince D2-PM-D4-D5-D6 • Enclenchement revolver D4-D5-D6 		
Segment 10°	D6-12-1479-1	
Segment 15°	D6-12-1479-2	
Segment 20°	D6-12-1479-3	
<ul style="list-style-type: none"> • Ouverture contre pince D6 		
Segment 20°	D6-12-1447	
Segment 15°	D6-12-1448	
<ul style="list-style-type: none"> • Redressage matière (entrée touche) • Redressage matière (recul touche) 		
Segment 15°	D6-12-1480	
Segment 12°	D6-12-1481	
<ul style="list-style-type: none"> • Déclenchement filetage • Enclenchement filetage 		
Utilisation: D2 - D4 - D5 - D6		

Porte molette D6

Porte molette D6-12-M293-1

- Pour molette largeur 4.00 x ø 15.00

Porte molette D6-12-M293-2

- Pour molette largeur 5.00 x ø 15.00



Utilisation: D6 - D6SR

Porte molette D2

Porte molette D2-X-M196-1

- Pour molette largeur 4.00 x ø 12.00

Porte molette D2-X-M196-2

- Pour molette largeur 4.00 x ø 15.00

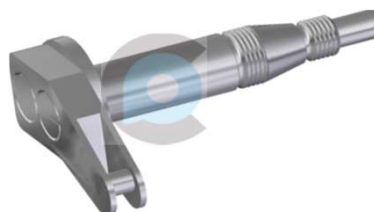

Utilisation: D2 - D4 - D5

Patronne et porte filière

Métrique D6-14-M...

- Ex. filetage M3 x0.50 D D6-14-M0.5D

Pouce D6-14-Z...

- Ex. filetage 2-64 UNF D6-14-Z64D

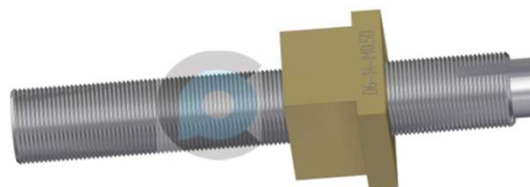

Porte filière D6-14-1662-1

Porte filière D6-14-1662-2

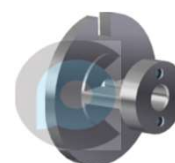

Utilisation: D6SR

Came de recul D6

0.8°/1mm D6-14-1525

1°/1mm D6-14-1526

1.5°/1mm D6-14-1527-1

2°/1mm D6-14-1527-2

3°/1mm D6-14-1527-3

4°/1mm D6-14-1527-4



Utilisation: D6 - D6SR