

SPCTOOLING
ESCOMATIC SPECIALIST

KATALOG

WERKZEUGE

Version 03.1.1

SPC Tooling Sàrl
Route de Boudry 22A
Box 68
CH-2016 Cortaillod
Tel. +41 32 841 44 00

www.spc-tooling.ch

info@spc-tooling.ch

Im Falle einer Bestellung und zur Vermeidung von Herstellungsfehlern geben Sie bitte Folgendes an:

- Artikel Nummer

Vorschubrollen:

- Aus Bronze (mit Gewinde)
- Aus Stahl (Standard)
- Aus Gusseisen (Auf Anfrage)
- Sandgestrahlt (Auf Anfrage)

Führungsbuchsen D2:

- Einstellbarer Führungsbuchsen möglich zu erhalten.

Zangen und Gegenspannzangen:

- Der Spanndurchmesser.
- Die Spannlänge für Gegenspannzangen wenn es nicht Standard ist.
- Der Durchgangsdurchmesser und die Spannlänge für grosse Öffnungen.
- Gegenspannzangen mit Nase und Sonderfertigungen (Zeichnung oder Zeichnung des Teils).
- Herstellung von meisten Gegenspannzangen aus Hartmetall.

Geraderichten:

- Rohling Buchsen aus Kunststoff ist möglich zu haben (nach Durchmesser selbst zu bohren).

Drehstähle D2 - D6 - NM:

- Entwurf und Herstellung (Bitte Drehstahlzeichnung oder Teilezeichnung geben).
- Verschiedene Oberflächenbehandlungen verfügbar je nach bearbeiteten Material.

Kurven:

- Berechnung von Kurvenscheiben für Maschine D2 - D4 - D5 - D6 (Teilezeichnung geben)
- Herstellung von Kurven aus Gusseisen oder aus Stahl mit oder ohne Härtung
- Lieferung von kompletten Werkzeugen einschließlich Fräser, Bohrer, Gewinde, Rändel, usw.

Revisionen:

- Drehköpfe D2 - D2H - D2-CNC - D6 - NM - RT - HW
- Revolver D4 - D5 - D6
- Aufnahmelager - Kupplung - Stahlhalter

Ersatzteile:

- Auf Anfrage

Vorschubrollen

von \varnothing 0.20 bis \varnothing 5.00 "V" D2-P-1574-1

von \varnothing 0.20 bis \varnothing 5.00 rund D2-P-1574-4

Mit Gewinde D2-P-1574-6



Benutzung: D2 - D2 FLEX SPEED - D4 - D5

Führungsbuchse D2

von \varnothing 0.20 bis \varnothing 0.50 D2-P-M24

von \varnothing 0.51 bis \varnothing 1.00 D2-P-M25

von \varnothing 1.01 bis \varnothing 5.00 D2-P-M26

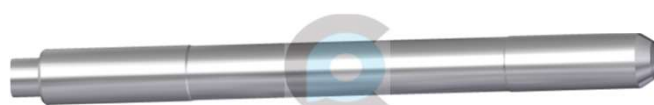

Lg. 110.00

Benutzung: D2 - D2 FLEX SPEED - D4 - D5

Führungsbuchse D2-CNC

von \varnothing 0.20 bis \varnothing 0.50 D2-P-M24-1

von \varnothing 0.51 bis \varnothing 1.00 D2-P-M25-1

von \varnothing 1.01 bis \varnothing 3.50 D2-P-M26-4

von \varnothing 3.51 bis \varnothing 5.00 D2-P-M26-3



Lg. 116.00

Benutzung: D2-CNC - D5-CNC

Gegenspannzange D2 standard

von \varnothing 0.50 bis \varnothing 1.00 D2-P-1588

von \varnothing 0.50 bis \varnothing 1.00 - HM D2-P-1588-1

von \varnothing 1.01 bis \varnothing 2.50 D2-P-1589

von \varnothing 1.01 bis \varnothing 2.50 - HM D2-P-1589-1

Passt mit:

- Zangenhalter D2-O-M151
- Konische Hülse D2-O-1629-1

von \varnothing 2.51 bis \varnothing 4.00 D2-P-1590

von \varnothing 2.51 bis \varnothing 4.00 - HM D2-P-1590-1

Passt mit:

- Zangenhalter D2-O-M151
- Konische Hülse D2-O-1629-2

von \varnothing 4.01 bis \varnothing 5.00 D2-P-1896

Passt mit:

- Zangenhalter D2-O-M153
- Konische Hülse D2-O-1629-2



Benutzung: D2 - D2 FLEX SPEED - D2-CNC

Gegenspannzange D2 mit Innenrohr

von \varnothing 0.20 bis \varnothing 0.50	D2-P-1591-2
von \varnothing 0.51 bis \varnothing 1.50	D2-P-1591-1
von \varnothing 0.30 bis \varnothing 1.00 - HM	D2-P-1591-4
von \varnothing 1.01 bis \varnothing 1.50 - HM	D2-P-1591-3
Passt mit:	
• Zangenhalter	D2-O-M151
• Konische Hülse	D2-O-1629-1



Benutzung: D2 - D2 FLEX SPEED - D2-CNC

Gegenspannzange D2 mit grosse öffnung

von \varnothing 0.30 bis \varnothing 2.80	D2-P-1892-93
• Max Öffnung 0.70 max.	
Passt mit:	
• Zangenhalter	D2-O-M154
• Konische Hülse	D2-X-1891

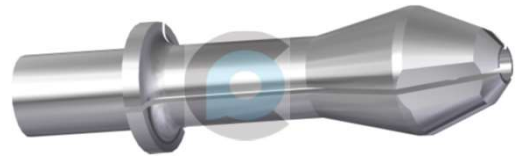

Lg. 28.00

von \varnothing 0.30 bis \varnothing 4.00	D2-P-1892-1/93
• Max Öffnung 1.50 max.	
Passt mit:	
• Zangenhalter	D2-O-1567
• Konische Hülse	D2-X-1891

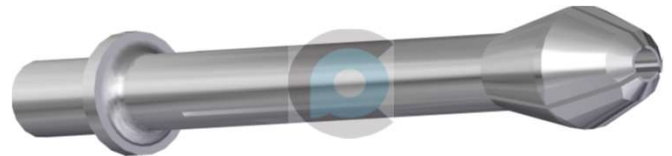

Lg. 48.00

Benutzung: D2 - D2 FLEX SPEED - D2-CNC

Gegenbuchse D2 (ohne zu spannen)

von \varnothing 0.50 bis \varnothing 2.50	D2-P-1596
Passt mit:	
• Zangenhalter	D2-O-M151
• Konische Hülse	D2-O-1629-1
von \varnothing 2.51 bis \varnothing 5.00	D2-P-1597
Passt mit:	
• Zangenhalter	D2-O-M151
• Konische Hülse	D2-O-1629-2



Benutzung: D2 - D2 FLEX SPEED - D2-CNC

Gegenspannzange D4 für Auswerfer

von \varnothing 0.25 bis \varnothing 5.00	D4-P-2046-1
Passt mit:	
• Halte Auswerfer	D4-P-2104
oder	
• Mobil Auswerfer	D4-P-2109
• Feder	D4-O-2108
• Stopfen	D4-O-2111

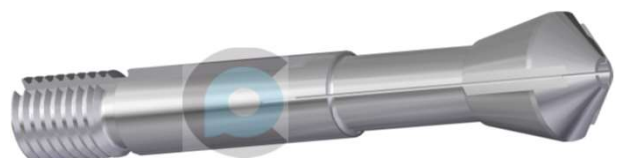

Benutzung: D2-PM - D4 - D5

Gegenspannzange D4 um das Teil durch auszuwerfen

von \varnothing 0.25 bis \varnothing 3.00 D4-P-2046-2

Passt mit:

- Innenrohr D4-P-2467
- Führungsrohr D4-P-2113

Von \varnothing 3.01 bis \varnothing 5.00 D4-P-2046-2

- Ohne Innenrohr
- Führungsrohr D4-P-2113

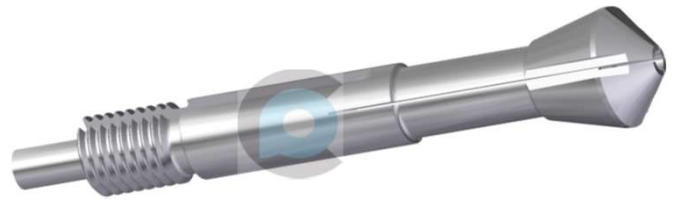

Benutzung: D2-PM - D4 - D5

Gegenspannzange D4 mit grosse Öffnung für Auswerfer

von \varnothing 0.30 bis \varnothing 4.00 D4-P-2565

Passt mit:

- Zangenhalter D4-X-M206
- Halte Auswerfer D4-P-2104
- oder
- Mobil Auswerfer D4-P-2109
- Feder D4-O-2108
- Stopfen D4-O-2111



Benutzung: D2-PM - D4 - D5

Gegenspannzange D4 mit grosse Öffnung, um das Teil durch auszuwerfen

von \varnothing 0.30 bis \varnothing 4.00 D4-P-2565-69

Passt mit:

- Zangenhalter D4-X-M206
- Innenrohr D4-P-2569
- Führungsrohr D4-P-2113
- Ab \varnothing 3.00 ohne Innenrohr

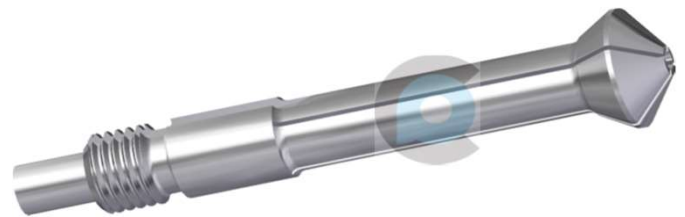

Benutzung: D2-PM - D4 - D5

Zange für Bohrer D4

von \varnothing 0.50 bis \varnothing 5.00 D4-P-2206



Benutzung: D4 - D5

Sicherheitbuchse

von \varnothing 0.30 bis \varnothing 5.00 DAD-M2



Benutzung: D2 - D4 - D5

Halte und Vorschubzange D6

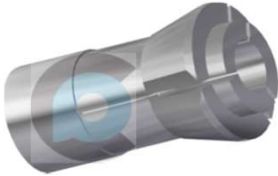
von \varnothing 0.30 bis \varnothing 7.00	D6-12-663	
von \varnothing 2.00 bis \varnothing 7.00 geräntelt	D6-12-663-STR	
Benutzung: D6S - D6SR		
von \varnothing 6.35 bis \varnothing 9.00	D6-12-4239	
• Haltezange		
von \varnothing 6.35 bis \varnothing 9.00	D6-12-4195	
• Vorschubzange		
Benutzung: D6S 9mm - D6SR 9mm		

Führungsbuchse D6

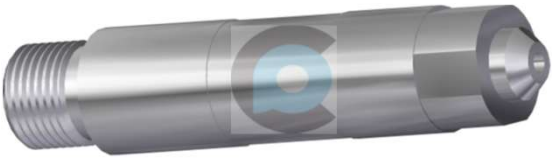
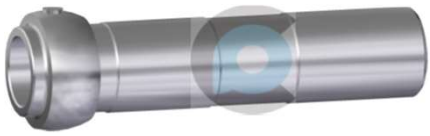
von \varnothing 0.30 bis \varnothing 3.99	D6-12-M3	
von \varnothing 4.00 bis \varnothing 5.49	D6-12-M4	
von \varnothing 5.50 bis \varnothing 6.50	D6-12-M5	
von \varnothing 6.51 bis \varnothing 7.10	D6-12-M6	
Benutzung: D6S - D6SR		
von \varnothing 6.35 bis \varnothing 9.00	D6-12-M496	
Benutzung: D6S 9mm - D6SR 9mm		

Gegenspannzange D6 für Auswerfer

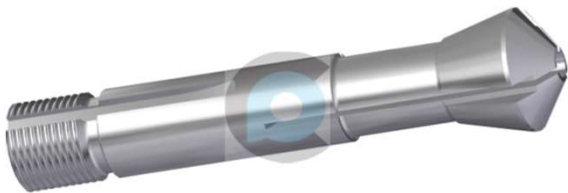
von \varnothing 0.30 bis \varnothing 6.35	D6-12-1354	
von \varnothing 6.35 bis \varnothing 9.00	D6-12-1354-2	
Passt mit:		
• Halte Auswerfer	D6-12-M143	
oder		
• Mobil Auswerfer	D6-12-1356	
• Feder	D6-12-1357	
• Stopfen	D6-12-1355	
Benutzung: D6SR - D6SR 9mm		

Gegenspannzange D6 um das Teil durch auszuwerfen

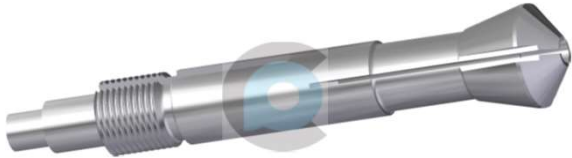
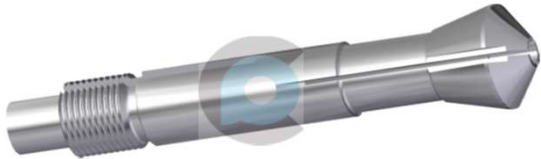
von \varnothing 0.30 bis \varnothing 3.00	D6-12-475	
Passt mit:		
• Innenrohr	D6-12-1735	
• Führungsrohr	D6-12-1624	
von \varnothing 3.01 bis \varnothing 6.35	D6-12-475-1	
Passt mit:		
• Ohne Innenrohr		
• Führungsrohr	D6-12-1624	

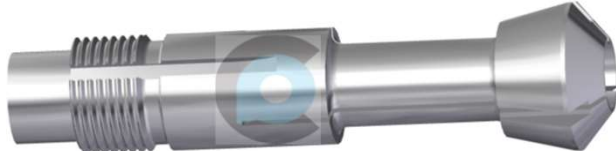
von \varnothing 3.00 bis \varnothing 9.00	D6-12-475-3	
• Körper \varnothing 14.00		
von \varnothing 3.00 bis \varnothing 9.00	D6-12-475-4	
• Körper \varnothing 12.00		
Benutzung: D6S - D6SR - D6 9mm		

Gegenspannzange D6 mit grosse Öffnung für Auswerfer

von \varnothing 0.30 bis \varnothing 5.00	D6-12-1700	
Passt mit:		
• Halte Auswerfer	D6-12-M143	
oder		
• Mobil Auswerfer	D6-12-1356	
• Feder	D6-12-1357	
• Stopfen	D6-12-1355	
Benutzung: D6SR		

Gegenspannzange D6 mit grosse Öffnung, um das Teil durch auszuwerfen

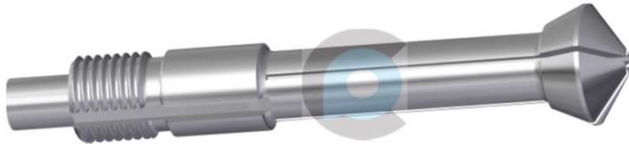
von \varnothing 0.30 bis \varnothing 5.00	D6-12-1700	
Passt mit:		
• Innenrohr	D6-12-1735	
• Führungsrohr	D6-12-1624	
• Ab \varnothing 3.00 ohne Innenrohr		
Benutzung: D6S - D6SR		

Zange für Bohrer D6

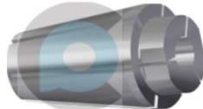
von \varnothing 0.50 bis \varnothing 7.00	D6-12-1681	
Benutzung: D6SR - NM		

Vorschubzange New Mach

von \varnothing 1.50 bis \varnothing 6.35	64-A1	
Benutzung: NM		

Einstellbare Zange für Material Prüfung New Mach

von \varnothing 0.50 bis \varnothing 1.00	64-A3	
von \varnothing 1.00 bis \varnothing 1.50		
von \varnothing 1.50 bis \varnothing 2.00		
von \varnothing 2.00 bis \varnothing 2.50		
von \varnothing 2.50 bis \varnothing 3.00		
von \varnothing 3.00 bis \varnothing 3.50		
von \varnothing 3.50 bis \varnothing 4.00		
von \varnothing 4.00 bis \varnothing 4.50		
von \varnothing 4.50 bis \varnothing 5.00		
von \varnothing 5.00 bis \varnothing 5.50		
von \varnothing 5.50 bis \varnothing 6.00		
Benutzung: NM		

Führungsbuchse New Mach

von \varnothing 0.50 bis \varnothing 3.00 321-0172

von \varnothing 3.01 bis \varnothing 6.50 321-0173

- Ab \varnothing 4.60 ohne Innenrohr



Benutzung: NM

Gegenspannzange New Mach um das Teil durch auszuwerfen

von \varnothing 0.30 bis \varnothing 3.00 121-1481

Passt mit:

- Innenrohr

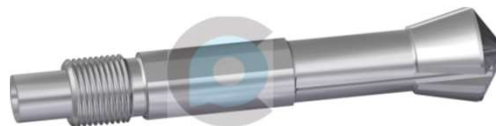

de \varnothing 3.01 à \varnothing 6.35 121-1481

Passt mit:

- Ohne Innenrohr

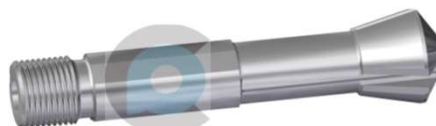

Benutzung: NM - D2-CNC - D5-CNC

Gegenspannzange New Mach für Auswerfer

von \varnothing 0.30 bis \varnothing 6.35 121-1485

Passt mit:

- Mobil Auswerfer 306-0276
- Feder 63A-554
- Stopfen 306-0277

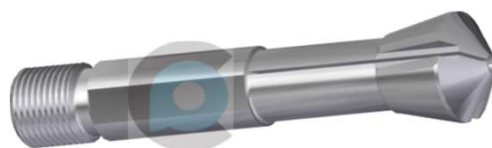

Benutzung: NM - D2-CNC - D5-CNC

Gegenspannzange New Mach mit Nase für Auswerfer

von \varnothing 0.30 bis \varnothing 4.00 121-1482 ou 121-1485-1

Passt mit:

- Mobil Auswerfer 306-0276
- Feder 63A-554
- Stopfen 306-0277

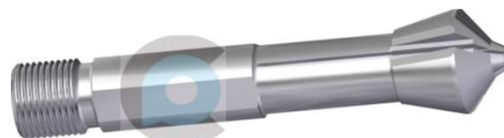

Benutzung: NM - D2-CNC - D5-CNC

Gegenspannzange New Mach mit grosse Öffnung für Auswerfer

von \varnothing 0.30 bis \varnothing 5.00 121-1483

Passt mit:

- Mobil Auswerfer 306-0276
- Feder 63A-554
- Stopfen 306-0277

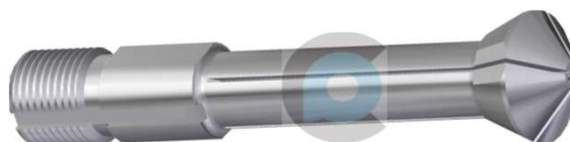

Benutzung: NM - D2-CNC - D5-CNC

Gegenspannzange New Mach mit grosse Öffnung, um das Teil durch auszuwerfen

von \varnothing 0.30 bis \varnothing 5.00 121-1483

Passt mit:

- Innenrohr
- Ab \varnothing 3.00 ohne Innenrohr

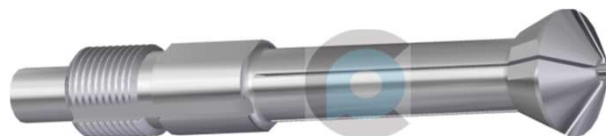

Benutzung: NM - D2-CNC - D5-CNC

Gegenspannzange **New Mach** mit grosse Öffnung und Doppelte Konus

von \varnothing 0.30 bis \varnothing 5.00 321-1344

- Max. Öffnung 1.50

von \varnothing 0.30 bis \varnothing 5.00 321-1344-2

- Max. Öffnung 1.00

Passt mit:

- Innenrohr
- Mobil Auswerfer 306-0276
- Feder 63A-554
- Stopfen 306-0277

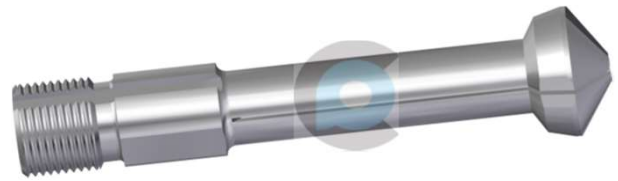

Benutzung: NM - D2-CNC - D5-CNC

Gegenspannzange **New Mach** mit Nase, grosse Öffnung und Doppelte Konus

von \varnothing 0.30 bis \varnothing 5.00 321-1344-1

- Max. Öffnung 1.50

von \varnothing 0.30 bis \varnothing 5.00 321-1344-3

- Max. Öffnung 1.00

Passt mit:

- Innenrohr
- Mobil Auswerfer 306-0276
- Feder 63A-554
- Stopfen 306-0277

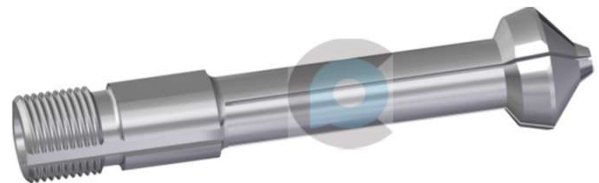

Benutzung: NM - D2-CNC - D5-CNC

Richtbackenhalter und Richtbuchsen

Richtbackenhalter D6-14-M280-A1-3

- Verkauf nur als Kompletten Satz



von \varnothing 0.20 bis \varnothing 0.50 D6-14-2468-1

von \varnothing 0.51 bis \varnothing 1.00 D6-14-2468-2

von \varnothing 1.01 bis \varnothing 2.00 D6-14-2468-3

Profiliert D6-14-2468

- Einzelverkauf von Richtbuchsen ist möglich

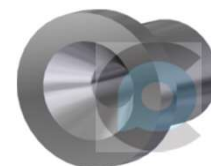

\varnothing Körper 7.00

Benutzung: D2 - D4 - D5

Richtbackenhalter D6-14-M136-A1-3

- Verkauf nur als Kompletten Satz

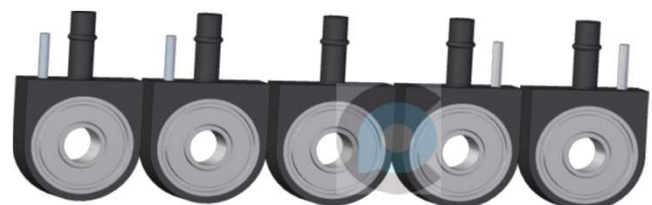

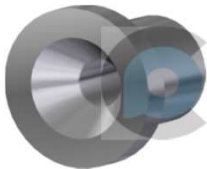
von \varnothing 0.20 bis \varnothing 0.50	D6-14-1697-1	 <p>\varnothing Körper 8.00</p>
von \varnothing 0.51 bis \varnothing 1.00	D6-14-1697-2	
von \varnothing 1.01 bis \varnothing 2.00	D6-14-1697-3	
von \varnothing 2.01 bis \varnothing 3.00	D6-14-1697-4	
von \varnothing 3.01 bis \varnothing 4.00	D6-14-1697-5	
von \varnothing 4.01 bis \varnothing 5.00	D6-14-1697-6	
Profiliert	D6-14-1697	
<ul style="list-style-type: none"> • Einzelverkauf von Richtbuchsen ist möglich 		

Benutzung: D2 - D4 - D5 - D6

Richtbackenhalter	D6-14-M104-A1-3	
<ul style="list-style-type: none"> • Verkauf nur als Kompletten Satz 		

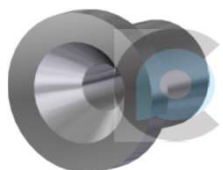
von \varnothing 3.01 bis \varnothing 4.00	D6-14-1698-1	 <p>\varnothing Körper 9.00</p>
von \varnothing 4.01 bis \varnothing 5.00	D6-14-1698-2	
von \varnothing 6.01 bis \varnothing 6.80	D6-14-1698-3	
von \varnothing 6.81 bis \varnothing 7.00	D6-14-1698-4	
von \varnothing 5.01 bis \varnothing 6.00	D6-14-1698-5	
Profiliert	D6-14-1698	
<ul style="list-style-type: none"> • Einzelverkauf von Richtbuchsen ist möglich 		

Benutzung: D6

Richtbackenhalter und Richtbuchsen

Richtbackenhalter	ARD-C-M22-A	
<ul style="list-style-type: none"> • Einzelverkauf 		

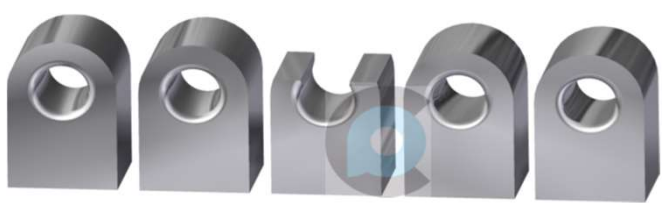
von \varnothing 0.20 bis \varnothing 0.50	ARD-G-6/1-2	
von \varnothing 0.51 bis \varnothing 1.00	ARD-G-7/1-2	
von \varnothing 1.01 bis \varnothing 2.00	ARD-G-8/1-2	
von \varnothing 2.01 bis \varnothing 3.00	ARD-G-9/1-2	
von \varnothing 3.01 bis \varnothing 4.00	ARD-G-10/1-2	
von \varnothing 4.01 bis \varnothing 5.00	ARD-G-11/1-2	
von \varnothing 5.01 bis \varnothing 6.00	ARD-G-12/1-2	
<ul style="list-style-type: none"> • Einzelverkauf von Richtbuchsen ist möglich 		

Benutzung: D2 - D4 - D5 - D6

Richtbuchsen New Mach

von \varnothing 0.50 bis \varnothing 1.00	121-1163
von \varnothing 1.01 bis \varnothing 1.50	121-1995
von \varnothing 1.51 bis \varnothing 2.00	121-1164
von \varnothing 2.01 bis \varnothing 2.50	121-1996
von \varnothing 2.51 bis \varnothing 3.00	121-1165
von \varnothing 3.01 bis \varnothing 3.50	121-1997
von \varnothing 3.51 bis \varnothing 4.00	121-1166
von \varnothing 4.01 bis \varnothing 4.50	121-1998
von \varnothing 4.51 bis \varnothing 5.00	121-1167
von \varnothing 5.01 bis \varnothing 5.50	121-1999
von \varnothing 5.51 bis \varnothing 6.00	121-1168
von \varnothing 6.01 bis \varnothing 6.50	121-1960

- Einzelverkauf von Richtbuchsen ist möglich

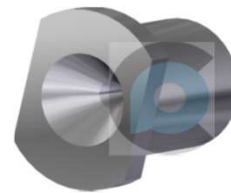

Benutzung: NM

Ausgangsbuchse Geraderichten

\varnothing 0.50	
\varnothing 0.70	
\varnothing 0.90	
\varnothing 1.20	
\varnothing 1.50	
\varnothing 1.80	ARD-G-1
\varnothing 2.20	
\varnothing 2.60	
\varnothing 3.30	
\varnothing 4.30	
\varnothing 5.30	

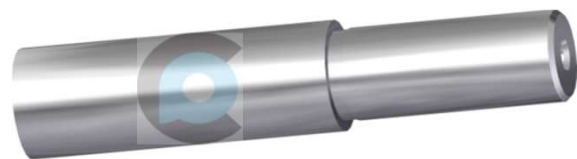

Benutzung: D2 - D4 - D5 - D6

Hydraulische Richtrollen D6

von \varnothing 5.00 bis \varnothing 9.00	D6-3-M688-1
Profiliert	D6-3-M688-2
• 12 Stück benötigt	
von \varnothing 5.00 bis \varnothing 9.00	D6-3-M689-1
Profiliert	D6-3-M689-2
• 2 Stück benötigt	
Canon de sécurité	D6-12-A290

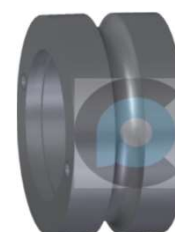
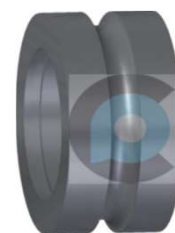

Benutzung: D6 9mm

Vorschubapparat AAD

Verhältnis 1:1	AAD-M2-1
----------------	----------

- Max Länge 50.00 mm

Verhältnis 1:1.2	AAD-M2-2
------------------	----------

- Max Länge 60.00 mm

Verhältnis 1:1.5	AAD-M2-3
------------------	----------

- Max Länge 70.00 mm

Nur Gestell und Segment

Gestell Verhältnis 1:1	AAD-10-1
------------------------	----------

Segment Verhältnis 1:1	AAD-63
------------------------	--------

Gestell Verhältnis 1:1.2	AAD-10-2
--------------------------	----------

Segment Verhältnis 1:1.2	AAD-62
--------------------------	--------

Gestell Verhältnis 1:1.5	AAD-10-3
--------------------------	----------

Segment Verhältnis 1:1.5	AAD-63-3
--------------------------	----------



Benutzung: D2 - D4 - D5

Kupplungssegment

Richten 1 x 40°	D2-X-M127
-----------------	-----------

Richten 1 x 65°	D2-X-M126
-----------------	-----------

Richten 1 x 130°	D2-X-M204
------------------	-----------

Richten 2 x 40°	D2-X-M375
-----------------	-----------

Richten 2 x 65°	D2-X-M141
-----------------	-----------

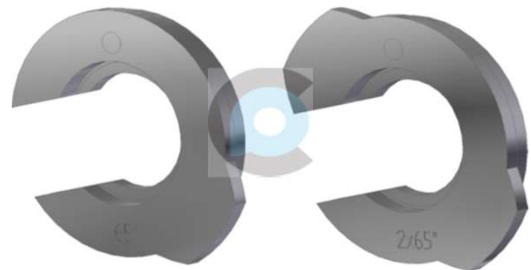

Benutzung: D2 - D4 - D5

Kurve für Steuerung ARD

Richten 1 x 40°	ARD-H-2
-----------------	---------

Richten 1 x 65°	ARD-A-83
-----------------	----------

Richten 1 x 130°	ARD-H-139
------------------	-----------

Richten 2 x 40°	ARD-H-134
-----------------	-----------

Richten 2 x 65°	ARD-H-10
-----------------	----------

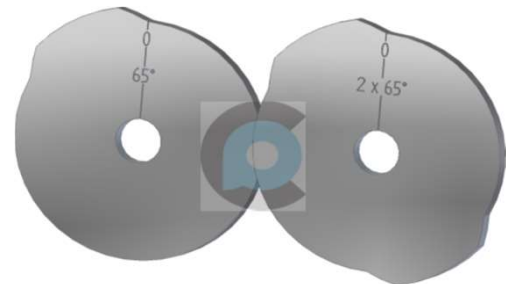

Benutzung: D2 - D4 - D5

Vorschub und Blockierungskurve für Richten ARD

Richten 1 x 40°	ARD-H-3
-----------------	---------

Richten 1 x 65°	ARD-A-11
-----------------	----------

Richten 1 x 130°	ARD-H-140
------------------	-----------

Richten 2 x 40°	ARD-H-133
-----------------	-----------

Richten 2 x 65°	ARD-H-9
-----------------	---------





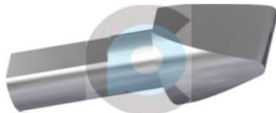
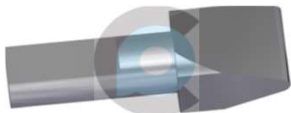
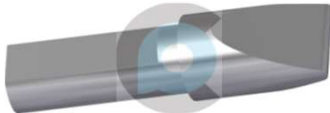
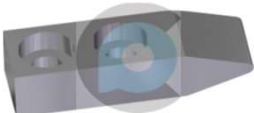
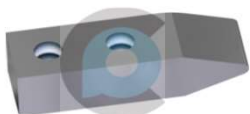

Benutzung: D2 - D4 - D5

Kurvenschabel

Stahlhebel and AAD	D2-A-A42	
Vorschubapparat AAD	AAD-A2	
Alles Hebel D6	D6-14-A12	
Schalten Revolver	D4-U-2240	
Schalten Revolver	D4-U-2241	
Benutzung: D2 - D4 - D5 - D6		

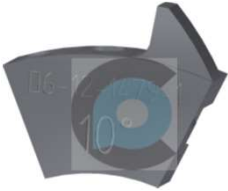
Segment

Segment 10°	D4-U-2088-1	
Segment 15°	D4-U-2088-2	
Segment 20°	D4-U-2088-3	
<ul style="list-style-type: none"> • Gegenspannzange Öffnung D2-PM-D4-D5 • Revolver einrasten D4-D5-D6 		
Segment 10°	D4-U-2362-1	
Segment 15°	D4-U-2362-2	
Segment 20°	D4-U-2362-3	
<ul style="list-style-type: none"> • Gegenspannzange Schliss. D2-PM-D4-D5-D6 • Revolver einrasten D4-D5-D6 		
Segment 10°	D6-12-1479-1	
Segment 15°	D6-12-1479-2	
Segment 20°	D6-12-1479-3	
<ul style="list-style-type: none"> • Gegenspannzange Öffnung D6 		
Segment 20°	D6-12-1447	
Segment 15°	D6-12-1448	
<ul style="list-style-type: none"> • Material richten (eingengtaste) • Material richten (rücktaste) 		
Segment 15°	D6-12-1480	
Segment 12°	D6-12-1481	
<ul style="list-style-type: none"> • Gewinde auslösen • Gewinde einrasten 		
Benutzung: D2 - D4 - D5 - D6		

Rändelhalter D6

Rändelhalter D6-12-M293-1

- Für Rändel breite 4.00 x \varnothing 15.00

Rändelhalter D6-12-M293-2

- Für Rändel breite 5.00 x \varnothing 15.00



Benutzung: D6 - D6SR

Rändelhalter D2

Rändelhalter D2-X-M196-1

- Für Rändel breite 4.00 x \varnothing 12.00

Rändelhalter D2-X-M196-2

- Für Rändel breite 4.00 x \varnothing 15.00

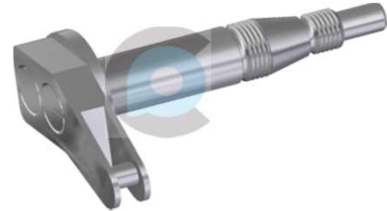

Benutzung: D2 - D4 - D5

Leitpatrone und Gewindehalter D6

Metrische D6-14-M...

- Beispiel Gewinde M3 x0.50 D D6-14-M0.5D

Zoll D6-14-Z...

- Beispiel Gewinde 2-64 UNF D6-14-Z64D

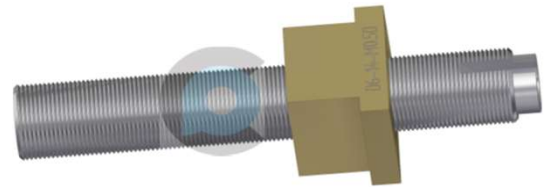

Gewindehalter D6-14-1662-1

Gewindehalter D6-14-1662-2

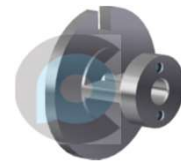

Benutzung: D6SR

Rücklaufkurve D6

0.8°/1mm D6-14-1525

1°/1mm D6-14-1526

1.5°/1mm D6-14-1527-1

2°/1mm D6-14-1527-2

3°/1mm D6-14-1527-3

4°/1mm D6-14-1527-4



Benutzung: D6 - D6SR